

Saphir

Eine Klasse für sich:
Der Stein mit besonderem
Farbspiel und veredelter
Oberfläche





Saphir

rutschsicher

Saphir ist sowohl optisch als auch technisch ein Spitzenprodukt. Für ein berauschendes Zusammenspiel der Farben sorgen die spezielle Oberflächenbehandlung – das Streaming – und die hochwertige Materialzusammensetzung.

Dieser rutschfeste Pflasterstein ist durch die veredelte Oberfläche, die klassischen Formate und die besonderen Farbgebungen ideal für anspruchsvolle Planungen. Auf Wunsch liefern wir Ihnen den Saphir-Stein auch mit einer schützenden Imprägnierung.

Hochwertige und kreative Flächengestaltungen werden mit Saphir zur tagtäglichen Augenweide.



Titelbild: braun-nuanciert

▲ anthrazit-nuanciert

▼ anthrazit-weiß-nuanciert

▲ braun-nuanciert

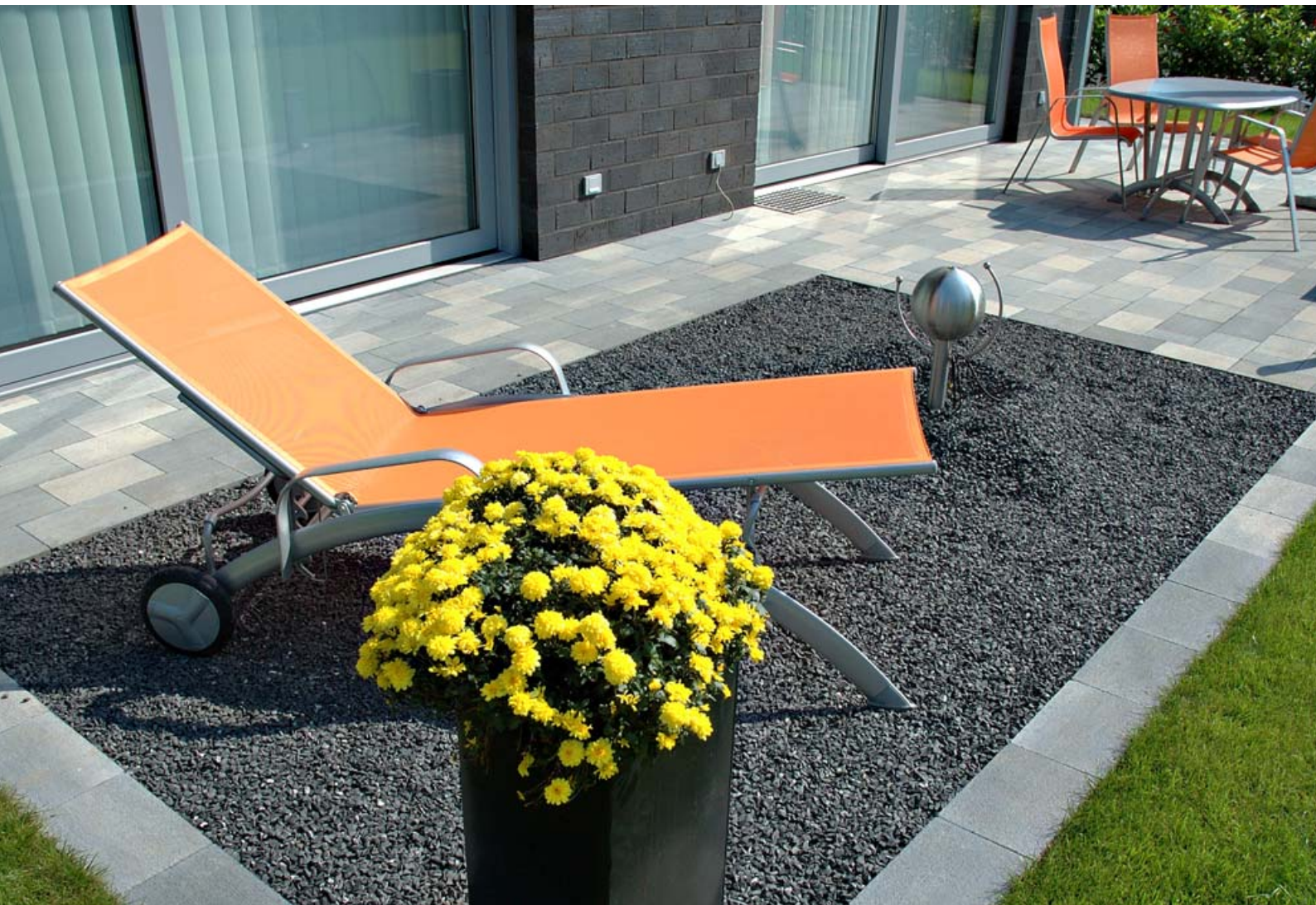

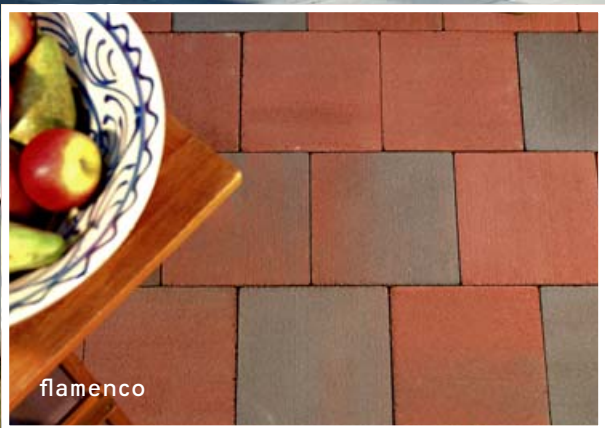



terracotta



anthrazit-nuanciert

Saphir

- Ist einzigartig durch Streaming und Materialzusammensetzung
- Hat eine rutschfeste Oberfläche
- Gibt es in drei klassischen Formaten
- Glänzt durch besondere Farben

anthrazit-weiß-nuanciert



▼ anthrazit-weiß-nuanciert

▲ braun-nuanciert



Farben



caramel



sahara



terracotta



anthrazit-weiß-nuanciert



anthrazit-nuanciert



braun-nuanciert

Oberflächenbehandlung „Streaming“



Anwendungsbeispiele

Saphir-Stein

- Einfahrten und Flächen im Wohnumfeld
- Schulen und Kindergärten
- Altenheime und betreutes Wohnen
- Gehwege
- Öffentliche Plätze

Saphir-Platte

- Gehwege
- Terrassen- und Eingangsbereiche

Formen



MINI-FASE



OHNE FASE



Stein 1
31,5 x 21 x 8 cm
(ohne Fase)



Stein 2
21 x 21 x 8 cm
(ohne Fase)



Stein 3
10,5 x 21 x 8 cm
(ohne Fase)

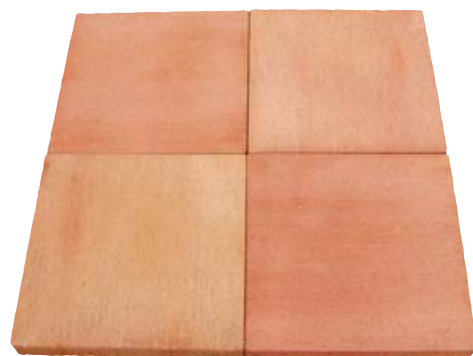

Saphir-Platte
40 x 40 x 5 cm
(Mini-Fase)

Stein	L x B x H ca. cm	Gewicht kg/m ²	Bedarf Stück/m ²
Saphir Stein 1	31,5 x 21,0 x 8,0	175	14,50
Saphir Stein 2	21,0 x 21,0 x 8,0	175	22,00
Saphir Stein 3	10,5 x 21,0 x 8,0	175	44,00
Saphir-Platte	40,0 x 40,0 x 5,0	110	6,25



rutschsicher

imprägniert

Saphir-Platte

Die Saphir-Platte ist eine optisch und technisch überzeugende Betonplatte. Wie der Saphir-Stein entwickelt sie durch die spezielle Oberflächenbehandlung – das Streaming – und die hochwertige Materialzusammensetzung ein außergewöhnliches Farbspiel.

Die rutschfeste Platte wird zusätzlich mit einer Oberflächenimprägnierung versehen, um das Reinigen zu erleichtern – ideal für anspruchsvolle Planungen im Terrassen- und Gartenbereich.

- Ist eine technisch herausragende Bodenplatte
- Ist einzigartig durch Streaming und Materialzusammensetzung
- Hat eine rutschsichere Oberfläche
- Ist imprägniert und leicht zu säubern
- Glänzt durch besondere Farben

▲ braun-nuanciert

▼ terracotta

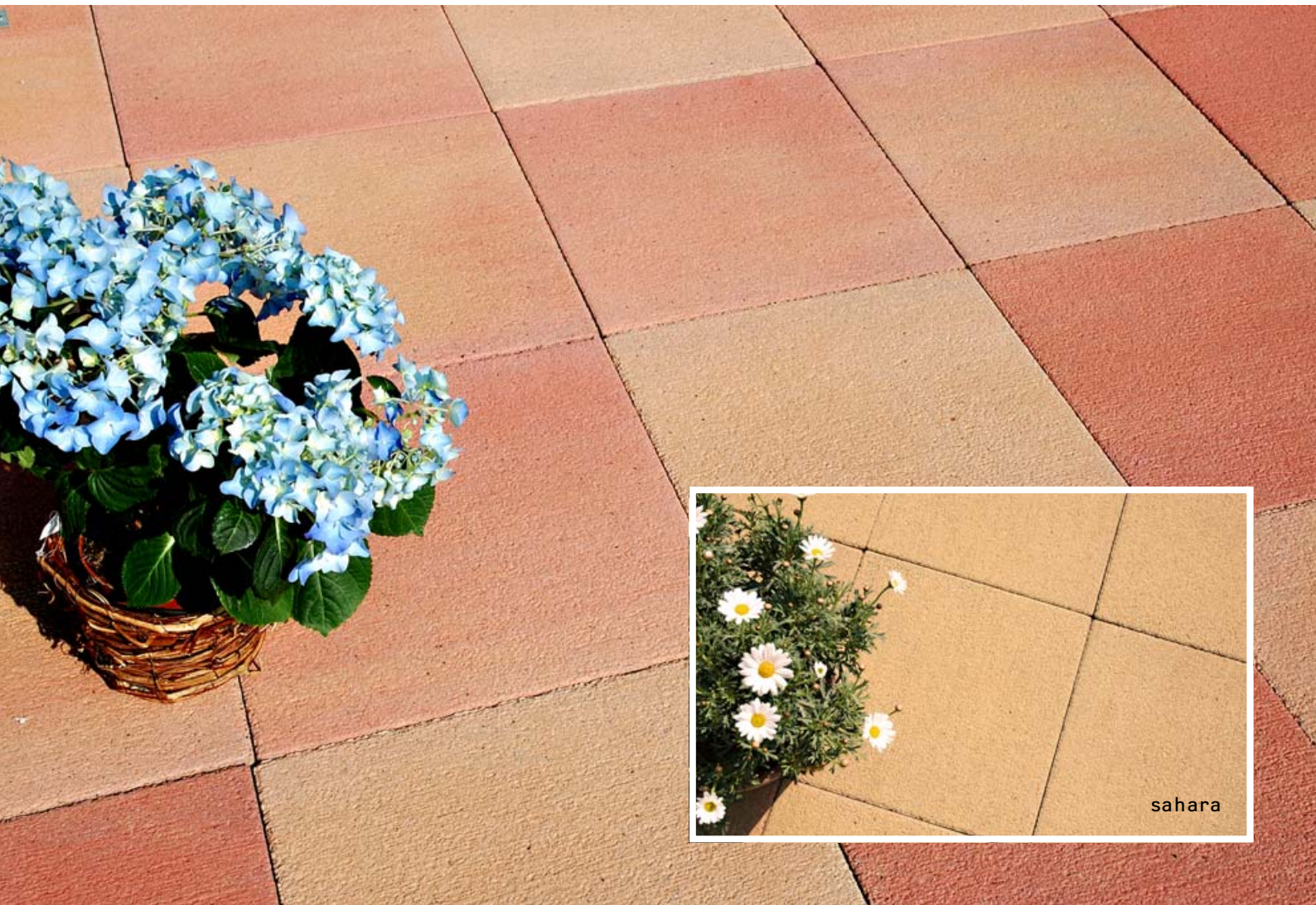

sahara

Verlegemuster

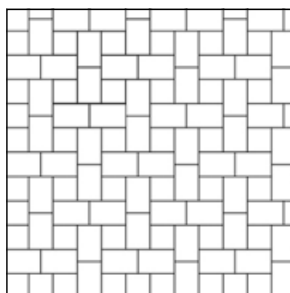

Saphir SA 01

Stein	Menge	m ²
31,5 x 21,0	11,5	0,75
21,0 x 21,0	5,5	0,25
10,5 x 21,0	-	-

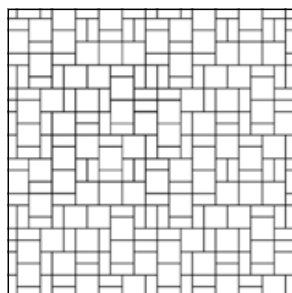

Saphir SA 02

Stein	Menge	m ²
31,5 x 21,0	-	-
21,0 x 21,0	13,0	0,59
10,5 x 21,0	18,0	0,41

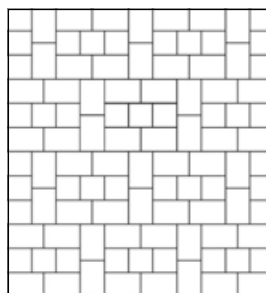

Saphir SA 03

Stein	Menge	m ²
31,5 x 21,0	11,0	0,75
21,0 x 21,0	5,5	0,25
10,5 x 21,0	-	-

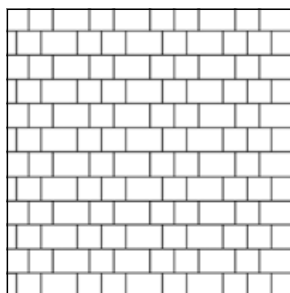
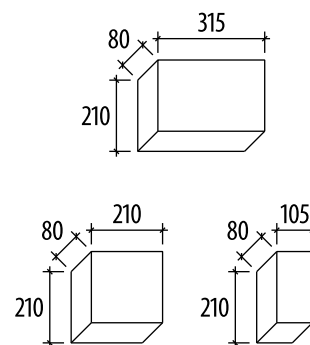

Saphir SA 04

Stein	Menge	m ²
31,5 x 21,0	7,5	0,51
21,0 x 21,0	11,0	0,49
10,5 x 21,0	-	-

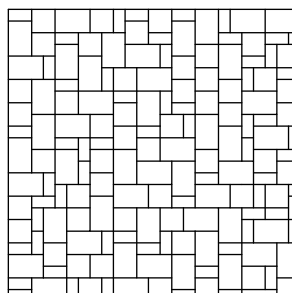

Saphir SA 05

Stein	Menge	m ²
31,5 x 21,0	7,5	0,53
21,0 x 21,0	7,5	0,30
10,5 x 21,0	7,5	0,15

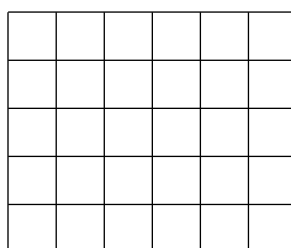

Saphir SA 06

Stein	Menge	m ²
31,5 x 21,0	-	-
21,0 x 21,0	22,0	1,00
10,5 x 21,0	-	-

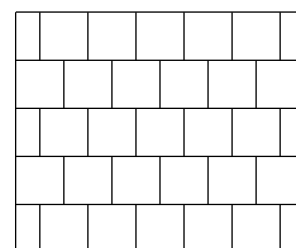

Saphir SA 07

Stein	Menge	m ²
31,5 x 21,0	-	-
21,0 x 21,0	22,0	1,00
10,5 x 21,0		Randsteine

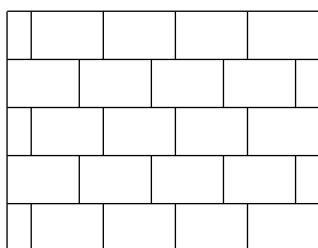

Saphir SA 08

Stein	Menge	m ²
31,5 x 21,0	14,5	1,00
21,0 x 21,0	-	-
10,5 x 21,0		Randsteine

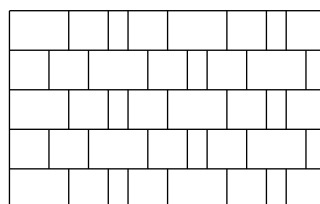

Saphir SA 09

Stein	Menge	m ²
31,5 x 21,0	5,5	0,38
21,0 x 21,0	10,0	0,50
10,5 x 21,0	5,5	0,12

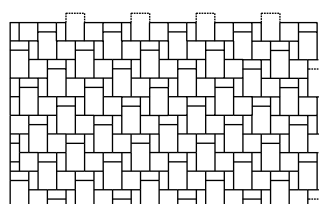

Saphir SA 10

Stein	Menge	m ²
31,5 x 21,0	6,5	0,44
21,0 x 21,0	6,0	0,28
10,5 x 21,0	12,0	0,28

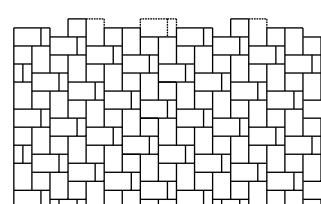

Saphir SA 11

Stein	Menge	m ²
31,5 x 21,0	9,5	0,66
21,0 x 21,0	5,0	0,23
10,5 x 21,0	5,0	0,11



Heinrich Niemeier GmbH & Co. KG

Wellestraße 21
49356 Diepholz
Tel.: 05441 904-0
Fax: 05441 81169

Uferstraße 55-61
45881 Gelsenkirchen
Tel.: 0209 17749-0
Fax: 0209 17749-29

Im Internet: www.pflastersteine.de